

1



2



3

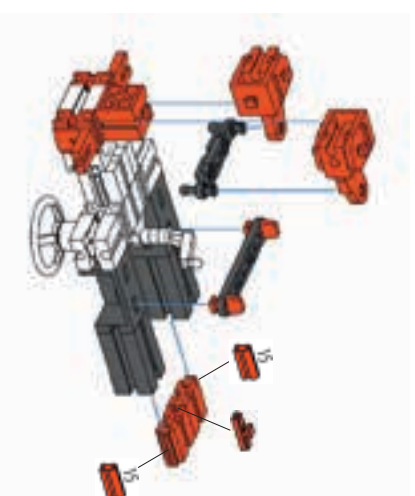

4

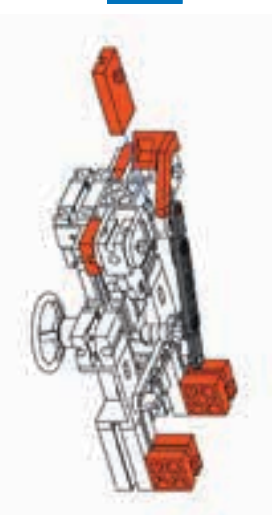

5

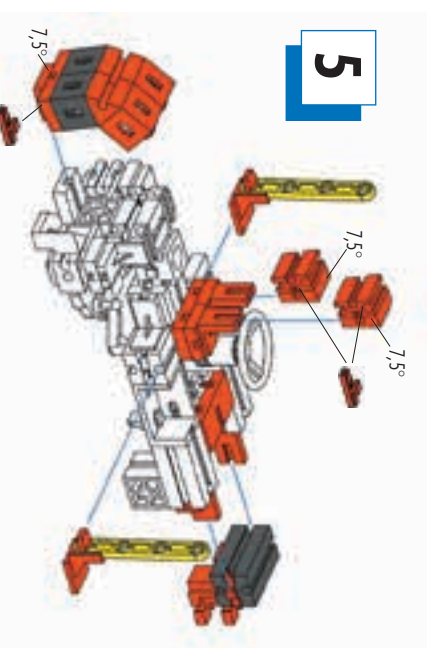

6

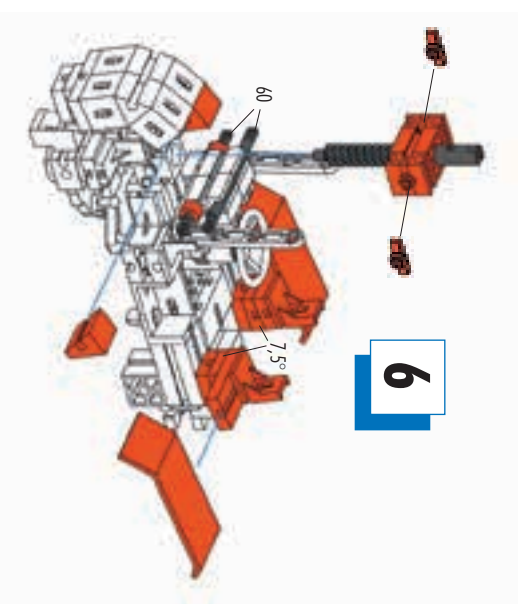

9

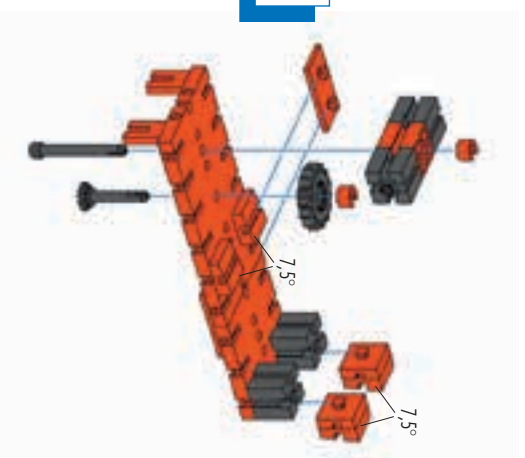

10

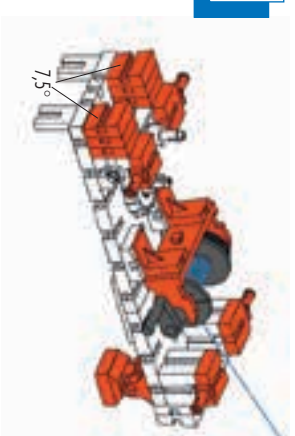

11

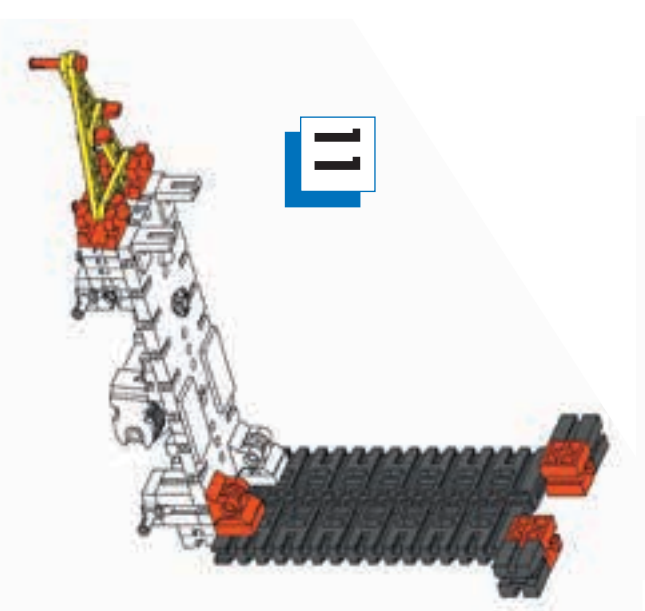

12

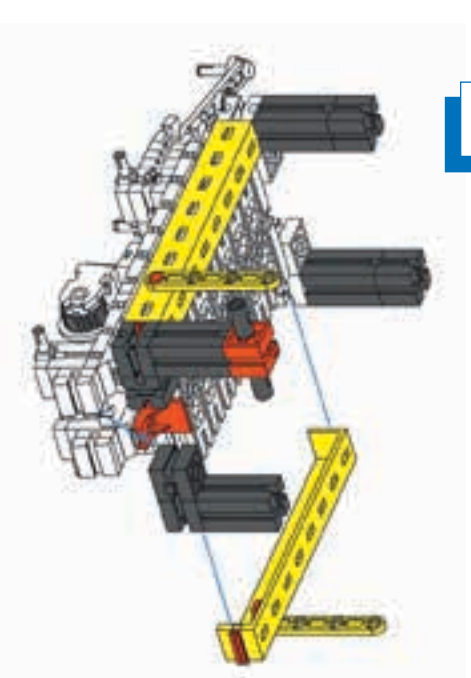

13

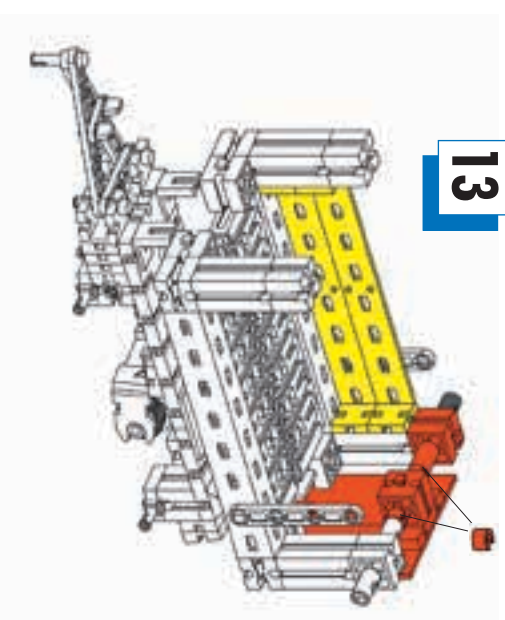

14

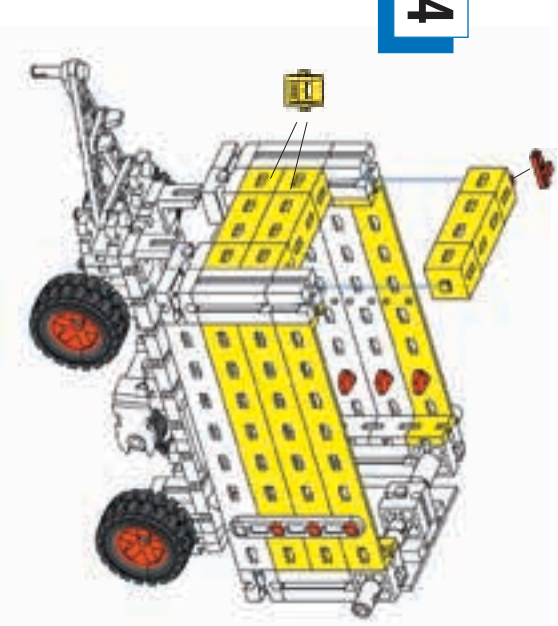

7

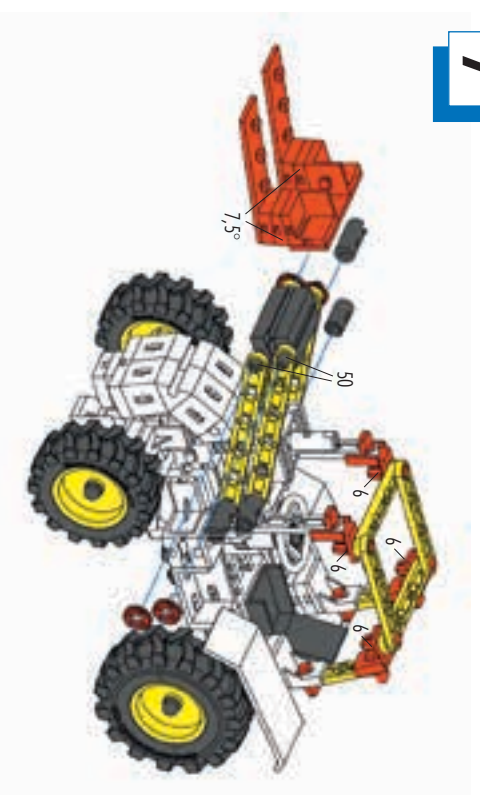

8

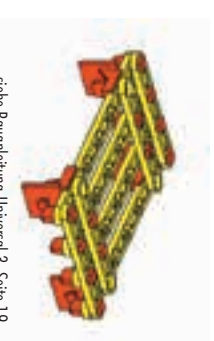

FAN CLUB NEWS

fischertechnik 

AUSGABE 01/13



SEITE 2: AKTUELL

Bilder von der Spielwarenmesse



SEITE 3: AKTUELL

fischertechnik App für Smartphones



SEITE 4: NEU

3 Baukästen der BASIC-Linie



SEITE 7: BAUANLEITUNG

FAN CLUB Modell: Frontlader mit Kipper-Anhänger

FASZINATION LICHT

Neu: PROFI Optics

Warum gibt es Tag und Nacht auf der Erde, wie entstehen eine Sonnen- und eine Mondfinsternis? Wie kann Licht um die Ecke gelenkt werden und was ist eine Brennweite? Diese und viele Fragen mehr beantwortet euch der neue Baukasten PROFI Optics. Aus 3 optischen Linsen mit 2 Brennweiten, LED in Regenbogenfarben, Spiegel, Lichtleiter, 2 Linsenlampen und den 300 Bauteilen entstehen 12 Modelle. Mehr dazu erfahrt ihr auf **SEITE 5**.



FISCHERTECHNIK WIRD MULTIMEDIAL!

Neue Angebote bei facebook, Twitter & YouTube



Neben der FAN CLUB News und der offiziellen Website könnt ihr euch ab sofort noch vielfältiger über fischertechnik informieren. Seit der Spielwarenmesse 2013 ist fischertechnik auch bei facebook aktiv. Mehr über diesen Kanal und unseren sehenswerten YouTube-Kanal und Twitter-Account lest ihr auf **SEITE 3**.



Hallo liebe Fans,

kaum ist die Spielwarenmesse (mehr dazu auf Seite 2) in Nürnberg vorbei, schwupp ist schon Ostern da. Rechtzeitig dazu könnt ihr noch einen der 3 neuen BASIC-Baukästen Solar, Bulldozer und Tractors von Seite 4 auf den Wunschzettel nehmen. Und unsere Entwicklung hat bereits ein FAN CLUB Modell aus 2 Baukästen entwickelt.

Optischen Phänomenen und dem Licht seid ihr mit dem neuen Baukasten PROFI Optics auf der Spur. Entdeckt mit fischertechnik auf Seite 5 die unendlichen Weiten des Weltalls.

Bevor ihr euch aber auf den Weg in die Milchstraße macht, empfehle ich euch den Besuch des fischertechnik FAN CLUB Tages. Ich freue mich auf euch am 14. Juli im Waldachtal.

Wir wünschen euch gute Unterhaltung und viel Spaß mit der neuen FAN CLUB NEWS!

Euer





VORHANG AUF – DIE SHOW BEGINNT

fischer TiP: neue Themen-Boxen und Rucksack

In neue Spiel- und Erlebniswelten entführt fischer TiP mit den Neuheiten 2013. Mit der Style Box und der Fashion Box werdet ihr zu Modedesignern. Szenerie-Vorlagen (Style Box), Anzieh- und Aufstellpuppen (Fashion Box) machen das Kinderzimmer zum Modeatelier.

Ob auf dem roten Teppich, in der Disco, beim Shoppen oder am Strand: die fischer TiP Models machen immer eine gute Figur. Mit der neuen Fashion Box von fischer TiP könnt ihr mit den TiPs und Glitzersteinen eigene Kollektionen und Trends von morgen entwerfen.

Vorhang auf mit der neuen fischer TiP Theater Box: Gestaltet euer eigenes Theater und Fingerpuppen mit fischer TiP.

Ideal für unterwegs ist der fischer TiP Rucksack mit verstellbaren Trägern und etwa 1.000 bunten TiPs. Schwammtuch, Schneidwerkzeug, Mal- und Klebehut, Bausteinformer, 15 Sticks und eine Bastelanleitung sind in der Außentasche sicher verstaut.

fischer TiP Style Box

- etwa 150 TiPs
- 4 Szenerie-Vorlagen
- Preis: 5,95 Euro



fischer TiP Fashion Box

- etwa 500 Tips
- 25 Glitzersteine
- 4 Szenerie-Vorlagen
- 2 Aufstellpuppen
- Anziehpuppe mit 4 Kleidvorlagen und Accessoires (3 Hüte, 3 Handtaschen)
- Preis: 12,95 Euro



fischer TiP Theater Box

- etwa 1.000 TiPs
- Karton-Puppentheater
- 10 Papierröllchen
- Preis: 16,95 Euro



fischer TiP Rucksack

- etwa 1.000 TiPs
- Preis: 18,95 Euro



SPIELWARENMESSE

fischertechnik und fischer TiP im Rampenlicht

Lena Meyer-Landrut singt Playback mit den Furby's, Axel Schulz stellt sich für Kampfroboter in Pose, die Turtles, Ernie und Bert, Marco Reus, Schlumpfine und Maja Prinzessin von Hohenzollern lächeln und winken unentwegt in Kameras. Für drei Stunden verwandelt sich die Neuheitenschau der Spielwarenmesse Nürnberg zur Showbühne der Stars und Sternchen – mittendrin: fischertechnik und fischer TiP.

Um die Journalisten auf fischer TiP aufmerksam zu machen, haben vor der Messe Sarah Pfau und andere fleißige Hände etwa 10.000 pinkfarbene und rote TiPs auf ein Kleid geklebt. Sarah Pfau hat dieses während der Neuheitenschau getragen. Während der Messe hat auf dem fischertechnik Messestand eine Schaufensterpuppe das Kleid präsentiert.

Ein Blickfang während Neuheitenschau und Messe war zudem der Schaufelradbagger aus unserem neuen Mega-Baukasten ADVANCED Power Machines. Den stellen wir euch auf SEITE 4 vor.

Bei der weltgrößten Messe der Spielzeugbranche haben 2.776 Aussteller aus 62 Ländern 76.055 Besuchern aus 120 Ländern mehr als eine Million Produkte vorgestellt. Mehr als 70.000 davon waren neue Produkte.



TERMINE 2013

Messen:

Intermodellbau	Dortmund	10.04. – 14.04.2013
Suisse Toy	Bern	02.10. – 06.10.2013
modell-hobby-spiel	Leipzig	03.10. – 06.10.2013
Modellbau-Messe	Wien	24.10. – 27.10.2013
Spielemesse	Salzburg	25.10. – 27.10.2013
Faszination Modellbau	Friedrichshafen	01.11. – 03.11.2013
Süddeutsche Spielemesse	Stuttgart	21.11. – 24.11.2013

Events:

FAN CLUB Tag	Tumlingen	14.07.2013
		10.00 – 16.00 Uhr
Science Days	Rust	10.10. – 12.10.2013



FACEBOOK, YOUTUBE & CO.

fischertechnik in sozialen Netzwerken aktiv

Facebook, Youtube und Twitter kennen viele von euch. Vielleicht habt ihr schon mit euren Eltern, Großeltern, Geschwistern oder Freunden in sozialen Netzwerken gesurft, der eine oder andere von euch hat vielleicht bereits eine eigene facebook-Seite oder einen Twitter-Account.

Seit der Spielwarenmesse in Nürnberg informieren wir auf unserer facebook-Seite über Neuheiten, Produkte, Termine und Veranstaltungen. Wir haben beispielsweise von der Spielwarenmesse in Nürnberg aktuelle Fotos

veröffentlicht. Sicherlich werden wir auch von den kommenden Messen und vom fischertechnik FAN CLUB Tag posten.

Wir freuen uns auf einen regen Dialog mit euch. Schreibt uns, wenn ihr Ideen und Wünsche habt oder stellt gerne Fotos von euren Modellen ein. Schaut mal rein und vielleicht klickt ihr dann „Gefällt mir“!

Kennt ihr schon fischertechnikTV? Nein, dann schaut bei YouTube rein, denn dort gibt es den offiziellen Videokanal von fischertechnik

mit vielen interessanten Videos. Dort könnt ihr unter anderem auch das neue Produktvideo anschauen.

Bleibt bei all dem vorsichtig: Fragt eure Eltern um Erlaubnis oder Rat, wenn ihr in sozialen Netzwerken unterwegs seid – vielleicht können euch auch Großeltern oder ältere Geschwister wertvolle Tipps geben.

www.facebook.com/fischertechnik
www.twitter.com/fischertechnik
www.youtube.com/fischertechnikTV



FAN CLUB TAG

Noch mehr Action, neue, attraktive Angebote: Freut euch auf den fischertechnik FAN CLUB Tag im Waldachtal am 14. Juli 2013 von 10 bis 16 Uhr.

Neben unseren beliebten Angeboten wie Betriebsführung, Modellschau von Fans oder Workshops erwartet euch auch eine Ausstellung historischer Traktoren. Im Mittelpunkt stehen Angebote rund um unseren neuen Baukasten PROFI Optics. Mit einem mobilen Planetarium seid ihr den Sternen ganz nah. Prof. Dr.-Ing. Fasoulas – er ist Experte für Transporttechnologie in der Raumfahrt – erklärt, wann wir zum Mars fliegen werden.

Auf unserer Internetseite und unserer facebook-Seite werden regelmäßig neue Informationen zum FAN CLUB Tag veröffentlicht. Wir freuen uns auf euren Besuch bei fischertechnik.



ROBO TX

ERSTE APP VON FISCHERTECHNIK

Mit der neuen App RoboTXdroid könnt ihr die mobilen Roboter-Modelle aus den fischertechnik Baukästen ROBO TX Training Lab und ROBO TX Explorer steuern.

Der ROBO TX Controller empfängt die Signale über eine Bluetooth-Schnittstelle. Über die Neigungssensoren des Smartphones werden die Modelle gesteuert.

Die App könnt ihr für Android-Smartphones kostenlos im Google Play Store herunterladen. Der Link dazu ist auch auf der fischertechnik Website.

SO KÖNNT IHR UNS ERREICHEN:

montags bis freitags
 von 8.30 bis 12.00 Uhr und
 von 13.00 bis 16.00 Uhr
 Fon +49 (0) 7443 12-4369
 Fax +49 (0) 7443 12-4591

fischertechnik GmbH
 fischertechnik Fan Club
 Weinhalde 14 – 18
 D-72178 Waldachtal

www.fischertechnik.de
info@fischertechnik.de

www.youtube.com/fischertechnikTV

www.facebook.com/fischertechnik

www.twitter.com/fischertechnik

IMPRESSUM: FAN CLUB NEWS

Herausgeber:
 fischertechnik GmbH
 Weinhalde 14 – 18
 D-72178 Waldachtal

Redaktion:
 Tobias Brezing
 (verantwortlich)

Schlussredaktion/Gestaltung:
 nota bene communications GmbH

Auflage:
 37.000 Exemplare

Fotos:
 facebook, Fotolia, Daimler AG,
 privat, Twitter, YouTube

Nachdruck nur mit Zustimmung
 der Redaktion.

Printed in Germany

Art.-Nr.: 35460



genius

Die junge WissensCommunity von Daimler

MEHR NEUGIER – MEHR ZUKUNFT

Genius – die junge WissensCommunity von Daimler

Mit Genius erfahrt ihr alles Wissenswerte über Autos und die Technologie, die in ihnen steckt. Zum Beispiel wie Motoren mit Hilfe der Brennstoffzelle ganz ohne Benzin funktionieren und dabei nichts als Wasser aus dem Auspuff kommt. Oder darüber, wie das Auto dem Fahrer dabei helfen kann, Unfälle zu vermeiden. Viele elektronische Helfer, sogenannte Assistenzsysteme, machen das Fahren

sicher. Auf der Genius Website erfahrt ihr, wie das geht: www.genius-community.com/community
 Erlebt Genius auch beim fischertechnik FAN CLUB Tag am 14. Juli 2013. Wenn ihr schon immer wissen wolltet, wie Autos hergestellt werden, seid ihr hier genau richtig! Beim Workshop Mini-Montagelinie ist Teamarbeit gefragt! Das Genius Team freut sich auf euren Besuch!



NEU

4

BAUKÄSTEN FÜR WENIG GELD

Neu: BASIC Solar, BASIC Bulldozer und BASIC Tractors

Mit den 3 Modellen aus dem Baukasten BASIC Solar könnt ihr erforschen, wie ein Antrieb durch erneuerbare Energie funktioniert. Das Besondere daran: der Solarrotor, eine Kombination aus Solarzelle und Motor. Aus den 60 Bauteilen könnt ihr einen Hubschrauber, ein Airboat oder ein Ventilator bauen.

Eine Planierraupe, einen Schneeräumer und eine Bergungsraupe: Bei dem Baukasten BASIC Bulldozer könnt ihr aus 85 Bauteilen 3 verschiedene Modelle bauen. Bei der Planierraupe und dem Schneeräumer ist das Schild verstellbar. Die Bergungsraupe ist mit einer Seilwinde ausgestattet. Mit den beiden neuen Raupenbändern kommt ihr auch bei schwerem Gelände super voran.

Modern, klassisch oder abgefahren: Aus dem Baukasten BASIC Tractors könnt ihr 2 verschiedene Traktoren und einen Dragster bauen. Zusätzlichen Spielspaß bietet die funktionsfähige Achsschenkel-Lenkung. Wie bei echten Traktoren kommen auf der Vorder- und Hinterachse 2 unterschiedliche Reifengrößen zum Einsatz. Im Baukasten ist zudem eine fischertechnik Spielfigur enthalten.



BASIC Solar

- ab 7 Jahren
- 3 Modelle
- 60 Bauteile
- mit Solarrotor
- Preis: 19,95 Euro
- ab sofort verfügbar



BASIC Bulldozer

- ab 7 Jahren
- 3 Modelle
- 85 Bauteile
- mit neuen Raupenbändern, verstellbarem Schild und funktionsfähiger Seilwinde
- Preis: 19,95 Euro
- ab sofort verfügbar

BASIC Tractors

- ab 7 Jahren
- 3 Modelle
- 130 Bauteile
- mit Spielfigur
- funktionsfähige Achsschenkel-Lenkung
- Preis: 24,95 Euro
- ab sofort verfügbar



ADVANCED Power Machines

- ab 7 Jahren
- 2 Modelle
- 1.400 Bauteile
- mit XS Motor
- ideale Ergänzungen: PLUS Motor Set XS, PLUS Motor Set XM, PLUS Sound+Lights, PLUS Control Set, PLUS Power Set oder PLUS Accu Set
- Preis: 199,95 Euro
- ab Juli verfügbar



MODELLE DER SUPERLATIVE

Neu: ADVANCED Power Machines

Wenn ihr Fans von großen Modellen seid, dann freut euch auf den neuen Baukasten ADVANCED Power Machines: 1.400 Bauteile warten auf euch. Damit könnt ihr nicht nur einen 1,40 m langen Schaufelradbagger bauen, sondern auch einen bis zu 1,60 m hohen Raupenkran. Ganz neu: 6 Raupenbänder, 2 Transportbänder und schwarze Felgen. Mehr über den Baukasten und die Funktionen der Modelle lest ihr in der kommenden Ausgabe der FAN CLUB News.

DEM LICHT AUF DER SPUR

Neu: PROFI Optics

Das Weltall und Sterne in fernen Galaxien sind weit weg? Nein, mit dem astronomischen Fernrohr von fischertechnik wird durch ein Okular und 2 Objektive die scheinbar unendliche Weite näher gebracht.

Mit fischertechnik Modellen und dem didaktischen Begleitheft erforscht ihr optische Phänomene und experimentiert mit Licht. Der Baukasten PROFI Optics enthält 3 optische Linsen mit 2 Brennweiten, eine LED, die in Regenbogenfarben blinkt, Spiegel, Lichtleiter und 2 Linsenlampen. Mit den 300 Bauteilen könnt ihr 12 verschiedene Modelle wie Mikroskop, Lupe, Fernrohr, Periskop oder ein Planetenmodell konstruieren.

Mit dem Bau einer beleuchteten Lupe, eines einfachen Fernrohres oder eines Mikroskopes könnt ihr entdecken, wie Licht durch eine Linse gelenkt und Gegenstände vergrößert werden. Beim fischertechnik Mikroskop wird die Schärfe durch einen höhenverstellbaren Objektträger mit einem Schneckengetriebe eingestellt. Zudem ist dieser mit einer Linsenlampe beleuchtet.

Licht lässt sich aber auch umlenken. Wie mithilfe eines Spiegels „um die Ecke“ geschaut werden kann, wird beim Bau des Periskopes verständlich.

Warum gibt es Tag und Nacht auf der Erde, wie entstehen eine Sonnen- und eine Mondfinsternis? Diese spannenden Fragen lassen sich mit einem Planetenmodell von fischertechnik simulieren und verständlich beantworten.



PROFI Optics

- ab 9 Jahren
- 12 Modelle
- 300 Bauteile
- ideale Ergänzung: PLUS Accu Set
- Preis: 79,95 Euro
- ab Juni verfügbar

WISSENSQUIZ

Wenn ihr euer Wissen über Optik, das Licht und optische Phänomene unter Beweis stellen wollt, dann blättert weiter auf **SEITE 6**. Dort haben wir in unserem Quiz knifflige Fragen für euch. Mitmachen lohnt sich: Wir verlosen unter allen richtigen Einsendungen einen Baukasten PROFI Optics.

SONNE, WIND UND WASSER

Neu: PROFI Oeco Energy

Mit 320 Bauelementen könnt ihr die Funktionsweise erneuerbarer Energiequellen erforschen. Im Baukasten sind leistungsstarke Solarmodule, ein Solarmotor, eine LED und ein Super-Kondensator (Gold Cap) als Energiespeicher enthalten. Schon bei geringer Sonnen- oder Lichteinstrahlung wird mit den zwei Solarmodulen Strom für den Solarmotor erzeugt. Mehr Informationen zum PROFI Oeco Energy und zum PROFI Fuel Cell Kit gibt es in der kommenden Ausgabe.



PROFI Oeco Energy

- ab 9 Jahren
- 10 Modelle
- 320 Bauteile
- 2 Solarmodule, Solarmotor, LED und Super-Kondensator (Gold Cap)
- mit didaktischem Begleitheft
- ideale Ergänzung: PROFI Fuel Cell Kit
- Preis: 99,95 Euro
- ab Juni verfügbar

BAUANLEITUNG

NR. 42

Zum Sammeln

FAN CLUB Modell Frontlader mit Kipper-Anhänger

Für das FAN CLUB Modell Traktor mit Frontlader und Kipper-Anhänger benötigt ihr den neuen Baukasten BASIC Tractors und den ADVANCED Universal 3. Den Frontlader könnt ihr durch manuelles Drehen am Schneckenantrieb heben und senken. Über die funktionsfähige Achsschenkel-Lenkung könnt ihr den Traktor steuern. Auch im Anhänger mit Deichsel steckt Technik. Die Ladefläche lässt sich kippen, indem ihr an der Seilwinde dreht. Beim Kippvorgang öffnet sich die hintere Klappe automatisch.



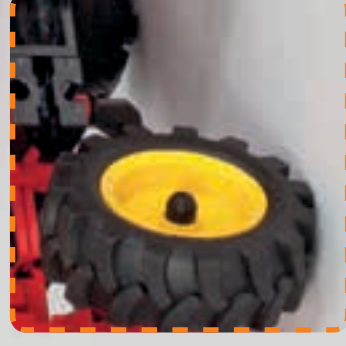



















Viel Spaß beim Bauen und Spielen!



Singoli componenti

Перечень деталей























零件概览

	37468	10 x
	37636	3 x
	37679	6 x
	38240	2 x
	38241	2 x
	38249	2 x
	38277	1 x
	38415	2 x
	38423	12 x
	38428	4 x
	38464	2 x
	38531	4 x
	38538	3 x
	38540	2 x
	38541	12 x
	38544	1 x
	38545	2 x
	106767	2 x
	121661	2 x
	127471	2 x
	142251	4 x
	143231	4 x

Onderdelenoverzicht

Lista da piezas



















Resumo de peça individual





















	35695	1 x
	35973	1 x
	35977	1 x
	35998	2 x
	36227	3 x
	36294	2 x
	36298	2 x
	36299	3 x
	36323	36 x
	36324	4 x
	36334	4 x
	36576	1 x
	36586	4 x
	36593	1 x
	36819	1 x
	36912	1 x
	36913	1 x
	36914	1 x
	36920	2 x
	36922	2 x
	37237	15 x
	37238	2 x

Einzelteilübersicht

Spare parts list

Liste des pièces détachées

	32071	13 x
	32321	1 x
	32627	4 x
	32853	1 x
	32869	1 x
	32870	5 x
	32879	8 x
	32881	15 x
	32882	1 x
	35049	3 x
	35050	2 x
	35053	4 x
	35054	6 x
	35061	1 x
	35063	1 x
	35065	2 x
	35067	1 x
	35068	2 x
	35073	5 x
	35087	1 x
	35129	1 x

	31010	2 x
	31011	2 x
	31060	2 x
	31061	2 x
	31426	2 x
	31436	3 x
	31597	3 x
	31670	4 x
	31674	9 x
	31690	3 x
	31766	1 x
	31843	2 x
	31848	2 x
	31888	2 x
	31894	1 x
	31915	1 x
	31916	1 x
	31982	12 x
	31983	1 x
	31997	1 x
	31998	1 x
	32064	10 x